



**РАДИОДЕКОДЕР ДЛЯ
НАРУЖНОЙ УСТАНОВКИ**

RB

УСТРОЙСТВА РАДИОУПРАВЛЕНИЯ СЕРИИ



ИНСТРУКЦИЯ ПО МОНТАЖУ

RBE42



Русский

RU

ВАЖНЫЕ ИНСТРУКЦИИ ПО ТЕХНИКЕ БЕЗОПАСНОСТИ ВО ВРЕМЯ МОНТАЖА ОБОРУДОВАНИЯ.

ВНИМАНИЕ: НЕПРАВИЛЬНАЯ УСТАНОВКА МОЖЕТ НАНЕСТИ СЕРЬЕЗНЫЙ УЩЕРБ, СТРОГО СЛЕДУЙТЕ УКАЗАНИЯМ.

НАСТОЯЩЕЕ РУКОВОДСТВО ПРЕДНАЗНАЧЕНО ИСКЛЮЧИТЕЛЬНО ДЛЯ ПРОФЕССИОНАЛЬНЫХ МОНТАЖНИКОВ И КВАЛИФИЦИРОВАННОГО ПЕРСОНАЛА.

1. Условные обозначения



Этот символ обозначает раздел, требующий особого внимания.



Этот символ обозначает раздел, связанный с вопросами безопасности.



Этот символ обозначает раздел, предназначенный для ознакомления конечного пользователя.

2. Назначение

2.1 Назначение

Радиodeкодер RBE42 предназначен для радиоуправления приводами ворот.



Запрещается использовать устройство не по назначению и устанавливать его методами, отличными от описанных в настоящей инструкции.

3. Нормы и стандарты

Came применяет комплексную систему управления качеством, сертифицированную согласно международным нормативам ISO 9001, и систему контроля охраны окружающей среды, сертифицированную согласно ISO 14001. Все производственные подразделения Came расположены на территории Италии.

Изделие соответствует требованиям следующих стандартов: *смотрите декларацию о соответствии.*

4. Описание

Четырехканальный радиodeкодер для наружной установки.

Плата питается напряжением ~230 В.

Для каждого отдельного выхода можно выбрать одну из следующих функций:

- "Присутствие оператора"
- Бистабильный режим (переключатель)
- Моностабильный режим (3 сек.)
- Моностабильный режим (5 мин.)



ТЕХНИЧЕСКИЕ ХАРАКТЕРИСТИКИ

Потребление в режиме ожидания	28 мА
Класс изоляции	II
Материал корпуса	ABS-пластик
Класс защиты	IP54

ТАБЛИЦА ПРЕДОХРАНИТЕЛЕЙ

для защиты:	Номинальный ток:
Входной	125 мА - F
Устройства управления и аксессуары (блок)	315 мА - F

4.1 Установочные и габаритные размеры

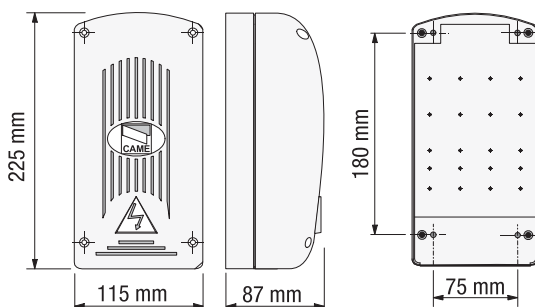

4.2 Основные компоненты

1. Предохранитель платы номиналом 315 мА, быстрый
2. Кнопки запоминания радиокода
3. Входной предохранитель номиналом 125 мА, быстрый
4. Колodka электропитания
5. Колодки внешних подключений
6. Микропереключатель для выбора функций
7. Колodka подключения антенны
8. Разъем для подключения платы радиоприемника АF
9. Светодиодный индикатор запоминания радиокода
10. Разъем для подключения брелоков-передатчиков ТАМ/TFM для кодирования через кабель

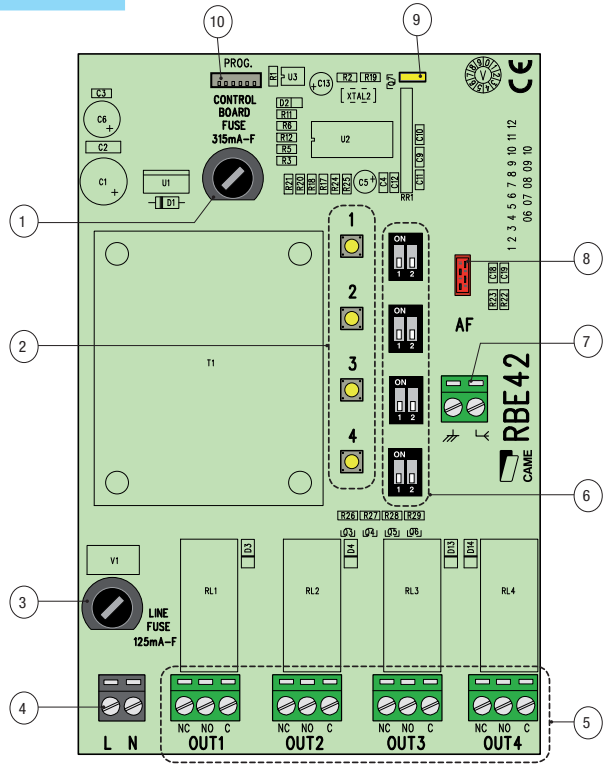

5. Монтаж

5.1 Предварительные проверки



Внимание! Все настройки и подключения внешних устройств должны выполняться при отключенном электропитании.

При установке двух и более устройств расстояние между ними должно быть не менее 4-5 метров во избежание помех при работе.

Радиодекодер должен быть всегда оснащен антенной. Установите ее как можно выше над землей, вдали от металлических и железобетонных конструкций.

5.2 Инструменты и материалы

Перед началом монтажных работ следует убедиться в наличии всех необходимых инструментов и материалов, которые позволят произвести установку оборудования в полном соответствии с действующими нормами безопасности. На рисунке представлен минимальный набор инструментов, необходимых для проведения монтажных работ.



6. Электрические подключения

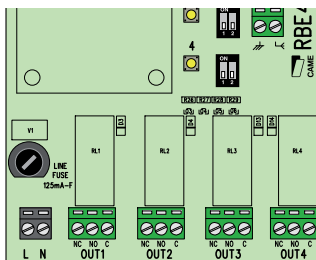

Электропитание:
~230 В

Подключение управляемых автоматических устройств:
- Макс. напряжение ~230 В, с индуктивной или активной нагрузкой
- Макс. потребляемый ток 5 А

7. Выбор режимов работы и функций

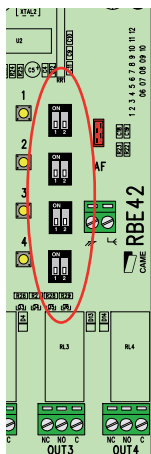

	<p>Присутствие оператора Реле остается в положении срабатывания до тех пор, пока нажата кнопка брелока-передатчика.</p>
	<p>Моностабильный режим (3 сек.) Реле вернется в положение OFF спустя 3 секунды после отжатия кнопки.</p>
	<p>Моностабильный режим (5 мин.) Реле вернется в положение OFF спустя 5 минут после отжатия кнопки.</p>
	<p>Бистабильный режим (переключатель). При повторном нажатии кнопки брелока-передатчика активируется и выключается реле, как если бы пользователь воздействовал на переключатель.</p>

8. Программирование радиоуправления

8.1 Антенна

Подключите антенный кабель RG58 к соответствующим контактам.

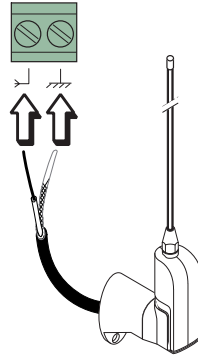

8.2 Плата радиоприемника команд управления

Только для плат радиоприемника команд управления AF43S:

- Установите перемычку так, как показано на рисунке, учитывая серию используемых брелоков-передатчиков.

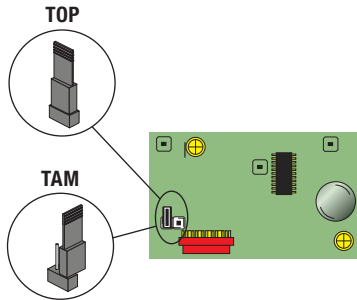

Частота МГц	Плата радиоприемника	Серия брелоков-передатчиков
FM 26.995	AF130	TFM
FM 30.900	AF150	TFM
AM 26.995	AF26	TOP
AM 30.900	AF30	TOP
AM 433,92	AF43S / AF43SM	TAM / TOP
AM 433,92	AF43TW	TWIN (KeyBlock)
AM 433,92	AF43SR	ATOMO
AM 40.685	AF40	TOUCH
AM 863,35	AF868	TOP

ОТКЛЮЧИТЕ ЭЛЕКТРОПИТАНИЕ, прежде чем вставить плату радиоприемника в разъем платы блока управления.

Важное примечание: плата блока управления распознает плату радиоприемника при последующем включении электропитания.



8.3 Брелоки-передатчики

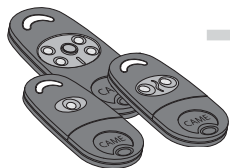

АТОМО

АТ01 • АТ02
АТ04

*Прочитайте инструкцию, прилагаемую к
плате радиоприемника команд управления AF43SR.*

TOP

TOP-302A • TOP-304A TOP-
432A • TOP-434A

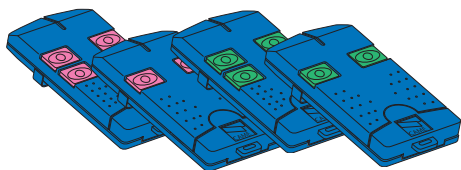

TOP

TOP-432NA • TOP-434NA
TOP-862NA • TOP-864NA
TOP-432S

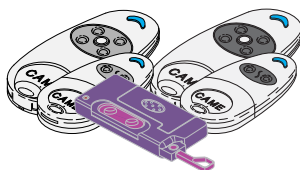

TAM

T432 • T434 • T438
TAM-432SA

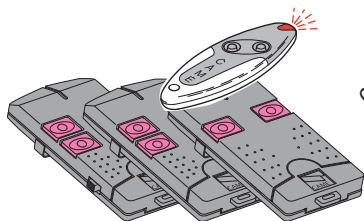

Смотрите инструкции на упаковке.

TFM

T132 • T134 • T138
T152 • T154 • T158

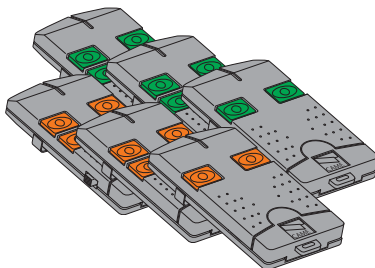

TOUCH

TCH 4024 • TCH 4048

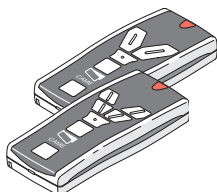

TWIN

TWIN2 • TWIN4

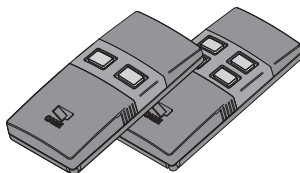

8.4 Запоминание радиокода

1. Удерживая кнопку программирования в нажатом положении, нажмите кнопку брелока-передатчика для передачи кода.
2. Если индикатор горит ровным светом, запоминание прошло успешно.
3. Повторите процедуру для всех выходов.

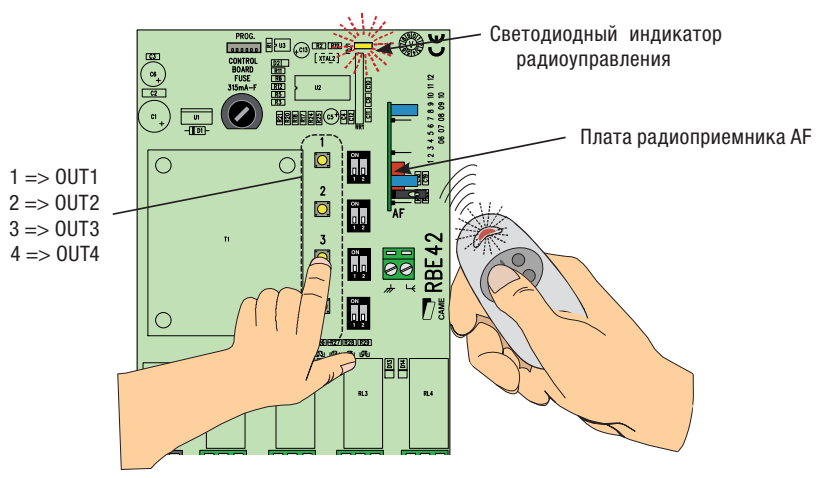

8.5 Дублирование кода для дополнительных брелоков-передатчиков (только для TAM/TFM)

1. Проверьте, чтобы на брелоке-передатчике была удалена заглушка для подключения кабеля.
2. Подключите брелок-передатчик к разъему радиодекодера посредством кабеля 119RIR211 (заказывается отдельно).
3. Нажмите одновременно и удерживайте в течение приблизительно 2 секунд кнопку (закрепленную за соответствующим выходом) на плате и кнопку брелока-передатчика. Светодиодный индикатор укажет на успешное запоминание кода.

- Повторите те же действия для каждого брелока-передатчика.
- Перед тем как проверить эффективность работы брелока-передатчика, отсоедините его от радиодекодера.

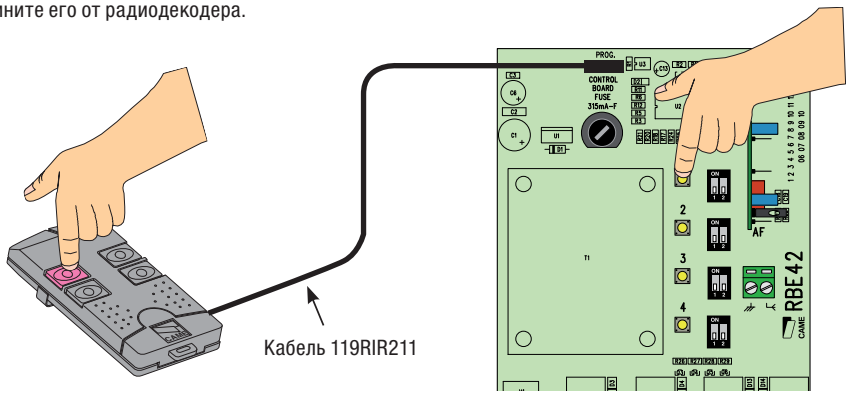

9. Пример использования

Минимальная комбинация предусматривает, что одна кнопка управляет одновременно 4 каналами. Максимальная комбинация (см. рисунок) предусматривает, что каждая из 4 кнопок управляет отдельным каналом.

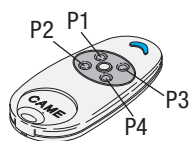
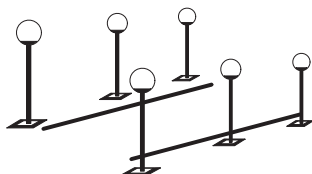
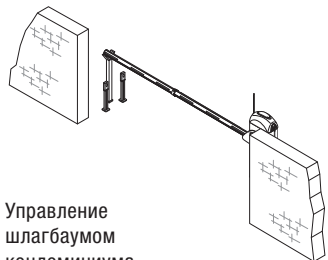
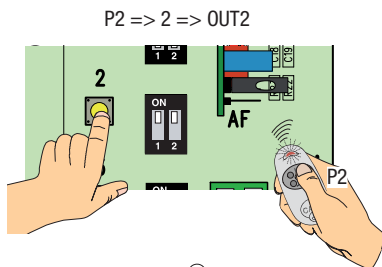
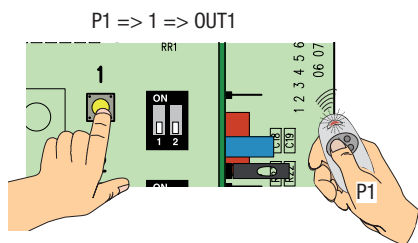

Управление гаражными
воротами кондоминиума

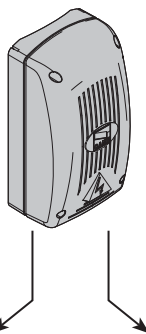

Управление освещением
на лестничной площадке с
возможностью использования таймера
автоматического выключения

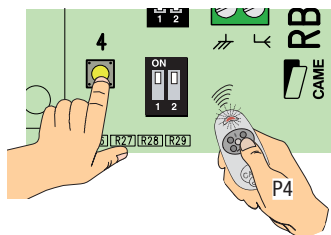
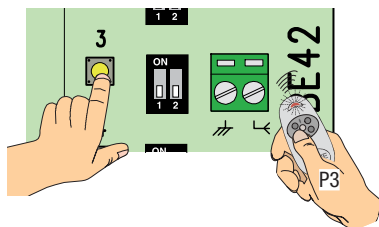
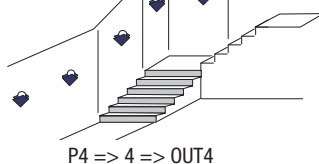
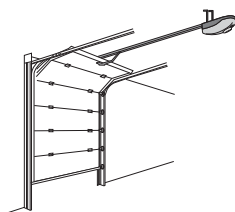

10. Утилизация



CAME CANCELLI AUTOMATICI S.p.A. имеет сертификат системы защиты окружающей среды UNI EN ISO 14001, гарантирующий экологическую безопасность на ее заводах.

Мы просим, чтобы вы продолжили защищать окружающую среду. CAME считает одним из фундаментальных пунктов стратегии рыночных отношений выполнение этих кратких руководящих принципов:



УТИЛИЗАЦИЯ УПАКОВКИ

Упаковочные компоненты (картон, пластмасса и т.д.) — твердые отходы, утилизируемые без каких-либо специфических трудностей. Необходимо просто разделить их так, чтобы они могли быть переработаны.

Утилизацию необходимо проводить в соответствии с действующим законодательством местности, в которой производилась эксплуатация изделия.

НЕ ЗАГРЯЗНЯЙТЕ ОКРУЖАЮЩУЮ СРЕДУ!



УТИЛИЗАЦИЯ ИЗДЕЛИЯ

Наши продукты изготовлены с использованием различных материалов. Большинство из них (алюминий, пластмасса, железо, электрические кабели) можно считать твердым отходом. Они могут быть переработаны специализированными компаниями.

Другие компоненты (электронные платы, батарейки брелоков-передатчиков и т.д.), напротив, могут содержать загрязняющие вещества.

Они должны передаваться компаниям, имеющим лицензию на их переработку в соответствии с действующим законодательством местности.

НЕ ЗАГРЯЗНЯЙТЕ ОКРУЖАЮЩУЮ СРЕДУ!

11. Декларация

ДЕКЛАРАЦИЯ СЕО СООТВЕТСТВИИ

Согласно Директиве R&TTE 1999/5/CE



CAME Cancelli Automatici S.p.A.

via Martiri della Libertà, 15

31030 Dosson di Casier - Treviso - ITALY

Тел.: (+39) 0422 4940 – Факс: (+39) 0422 4941

Веб-сайт: www.came.it – Адрес электронной почты:

info@came.it

1999/5/CE

Директива R&TTE

2004/108/CE

Директива по электромагнитной совместимости

2006/95/CE

Директива по низковольтному электрооборудованию

ETSI 300 220-1

ETSI 301 489-3

ETSI 300 220-3

EN 60335-1

ETSI 301 489-1

EN 60950-1

заявляет под собственную ответственность, что следующие изделия

RBE42

удовлетворяют основным требованиям и положениям, установленным перечисленными ниже Директивами, а также разделам соответствующих нормативов, в частности:

Директор-распорядитель
Джанни Микиелан

Код для запроса копии, соответствующей оригиналу: **DDF RA S001**



Русский – Код руководства: 119RU21 вер. 1.0 04/2011 © CAME cancelli automatici S.p.a.
Все данные и информация, содержащиеся в этой инструкции, могут быть изменены в любое время и без предварительного уведомления.

CAME France S.a. 7, Rue Des Haras Z.i. Des Hautes Patures 92737 Nanterre Cedex ☎ (+33) 0 825 825 874 ☎ (+33) 1 46 13 05 00	FRANCE	GERMANY	CAME Gmbh Seefeld Akazienstrasse, 9 16356 Seefeld Bei Berlin ☎ (+49) 33 3988390 ☎ (+49) 33 39883985
CAME Automatismes S.a. 3, Rue Odette Jasse 13015 Marseille ☎ (+33) 0 825 825 874 ☎ (+33) 4 91 60 69 05	FRANCE	U.A.E.	CAME Gulf Fze Office No: S10122a2o210 P.O. Box 262853 Jebel Ali Free Zone - Dubai ☎ (+971) 4 8860046 ☎ (+971) 4 8860048
CAME Automatismos S.a. C/juan De Mariana, N. 17-local 28045 Madrid ☎ (+34) 91 52 85 009 ☎ (+34) 91 46 85 442	SPAIN	RUSSIA	CAME Rus Umc Rus Llc Ul. Otradnaya D. 2b, Str. 2, office 219 127273, Moscow ☎ (+7) 495 739 00 69 ☎ (+7) 495 739 00 69 (ext. 226)
CAME United Kingdom Ltd. Unit 3 Orchard Business Park Town Street, Sandiacre Nottingham - Ng10 5bp ☎ (+44) 115 9210430 ☎ (+44) 115 9210431	GREAT BRITAIN	PORTUGAL	CAME Portugal Ucj Portugal Unipessoal Lda Rua Liebig, nº 23 2830-141 Barreiro ☎ (+351) 21 207 39 67 ☎ (+351) 21 207 39 65
CAME Group Benelux S.a. Zoning Ouest 7 7860 Lessines ☎ (+32) 68 333014 ☎ (+32) 68 338019	BELGIUM	INDIA	CAME India Automation Solutions Pvt. Ltd A - 10, Green Park 110016 - New Delhi ☎ (+91) 11 64640255/256 ☎ (+91) 2678 3510
CAME Americas Automation Lic 11345 NW 122nd St. Medley, FL 33178 ☎ (+1) 305 433 3307 ☎ (+1) 305 396 3331	U.S.A	ASIA	CAME Asia Pacific 60 Alexandra Terrace #09-09 Block C, The ComTech 118 502 Singapore ☎ (+65) 6275 8426 ☎ (+65) 6275 5451
CAME Gmbh Kornwestheimer Str. 37 70825 Korntal Munchingen Bei Stuttgart ☎ (+49) 71 5037830 ☎ (+49) 71 50378383	GERMANY		

CAME Cancelli Automatici S.p.a.
Via Martiri Della Libertà, 15
31030 **Dosson DI Casler** (Tv)
☎ (+39) 0422 4940
☎ (+39) 0422 4941
Informazioni Commerciali 800 848095

ITALY

ITALY

CAME Sud s.r.l.
Via F. Imparato, 198
Centro Mercato 2, Lotto A/7
80146 **Napoli**
☎ (+39) 081 7524455
☎ (+39) 081 7529190

CAME Service Italia S.r.l.
Via Della Pace, 28
31030 **Dosson DI Casler** (Tv)
☎ (+39) 0422 383532
☎ (+39) 0422 490044
Assistenza Tecnica 800 295830

ITALY

ITALY

CAME Global Utilities s.r.l.
Via E. Fermi, 31
20060 **Gessate** (Mi)
☎ (+39) 02 95380366
☎ (+39) 02 95380224

