

Оптический считыватель для  
блока управления ZBX7



### МОНТАЖ

Привод должен быть установлен, выровнен и укреплен. Зубчатая рейка, упоры для концевых выключателей и механические упоры должны быть установлены и отрегулированы.

- 1) Удалить крышку привода и снять конденсатор (A) с кронштейна для доступа к крышке двигателя.
- 2) Установить диск считывателя (B), как показано на рисунке 2, и зафиксировать его винтом  $\varnothing$  3,9 x 19 (C)

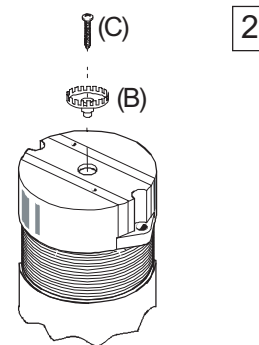
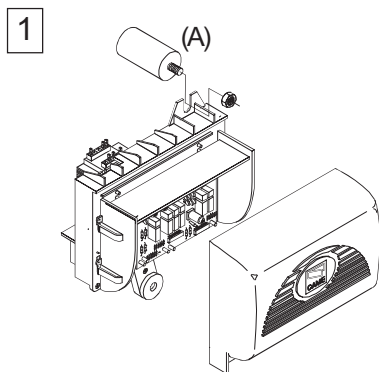

- 3) Аккуратно установить оптический считыватель (D) и зафиксировать его двумя винтами 2,9 x 9,5 (E).
- 4) Подключить разъем оптического считывателя к колодке подключения блока управления ZBX7 соблюдая полярность (+, E, D).

3

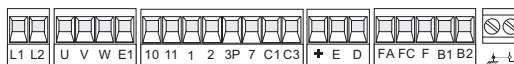
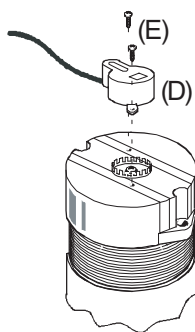

4

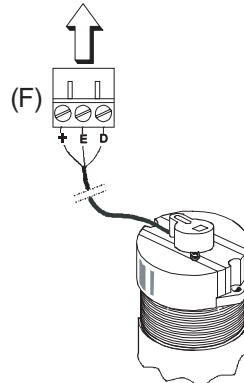

### ВЫБОР ФУНКЦИЙ

- 5) Включить оптический считыватель установкой микропереключателя №3 в положение OFF.

5

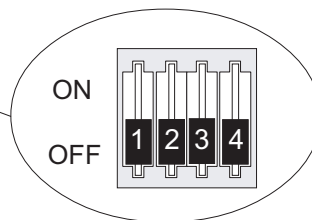
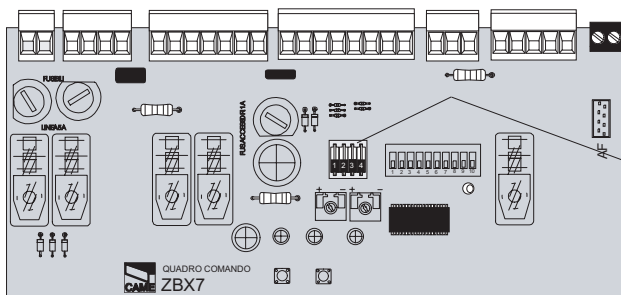

- 6) Закрепить конденсатор и установить крышку привода.



Management quality certificate  
DIN EN ISO 9001



Registration №  
12 100 8953



ООО «УМС Рус» - официальное представительство  
компании "CAME Cancelli Automatici S.p.a." в России

Тел: (495) 739-00-69,

Web: [www.umcrus.ru](http://www.umcrus.ru), E-mail: [info@umcrus.ru](mailto:info@umcrus.ru)

Техническая поддержка: 8-800-200-15-50